

TSB-E SERIES

Single Inlet Centrifugal Backward Fan - Exhaust

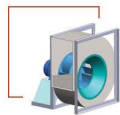

T   FANSAZ



TSB-E (Single Inlet Centrifugal Exhaust Fan)

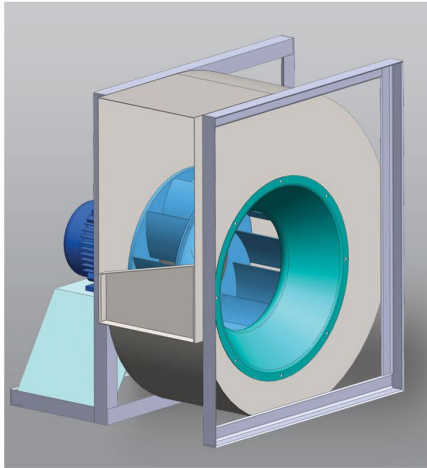

اگزاست فن سانتریفیوژ بکوارد دارای پره‌های با انحنایی در خلاف جهت چرخش می باشند. این محصول دارای یک ورودی است و معمولاً جهت ایجاد فشار منفی (مکش جریان) در سیستم‌های مختلف تهویه مطبوع و هودهای (خانگی و صنعتی) و صنایع مختلف که احتیاج به مکش جریان همراه با افت فشار بالا دارند، بسیار مناسب است.

اگزاست فن‌های سانتریفیوژ بکوارد ساخت شرکت طوفان ساز دارای ویژگی‌های زیر می باشند:

- دبی حجمی تولیدی تا $60000\text{m}^3/\text{h}$
- فشار کل (Pt) تولیدی تا 3000Pa
- از قطر 200mm الی 1000mm

Standard Air conditions: $\rho=1.2\text{ kg/m}^3$ $t=20^\circ\text{C}$

TSB-400-E

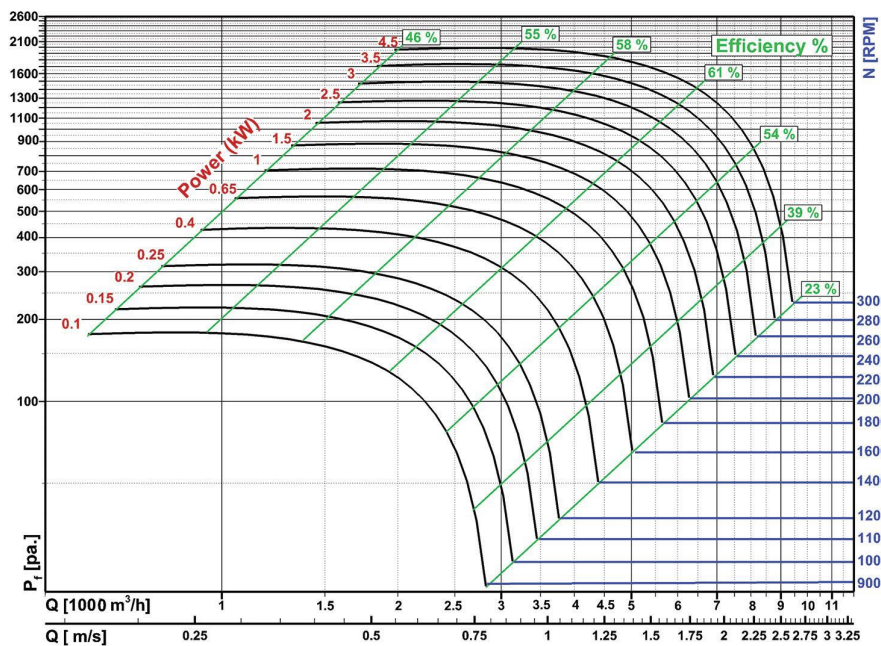

(توان مصرفی فن، بدون احتساب توان‌های اتلافی می باشد.)

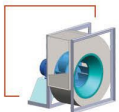

TSB-450-E

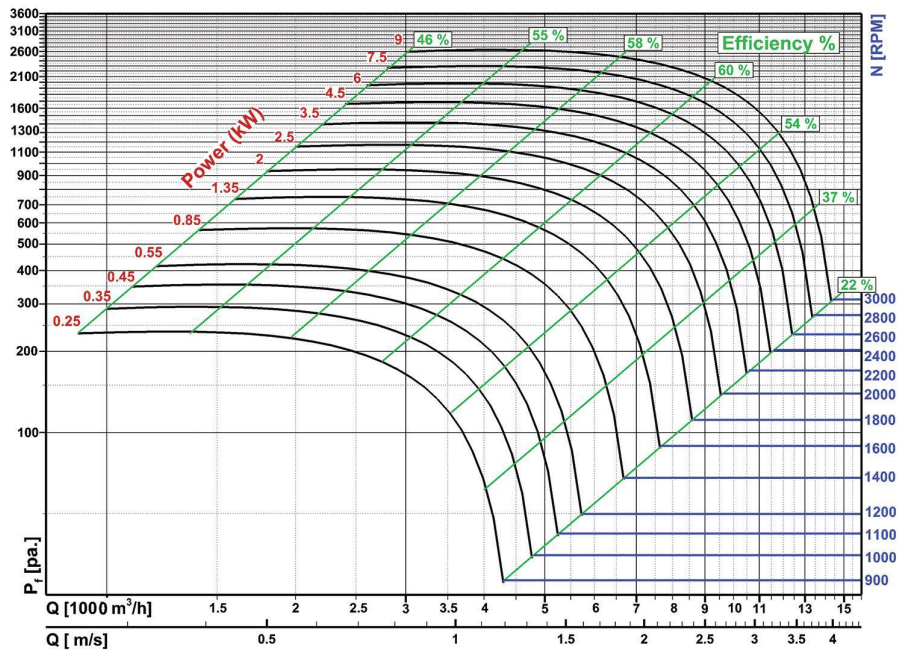

Standard Air conditions: $\rho=1.2 \text{ kg/m}^3$ $t=20 \text{ }^\circ\text{C}$

TSB-560-E

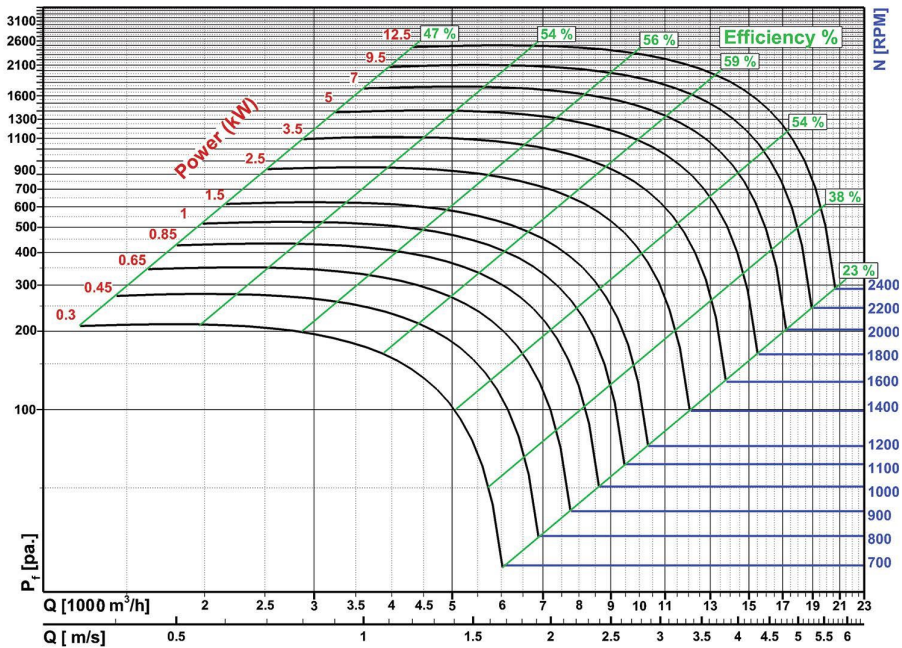

(توان مصرفی فن، بدون احتساب توان های اتلافی می باشد.)

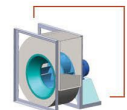

TSB-630-E

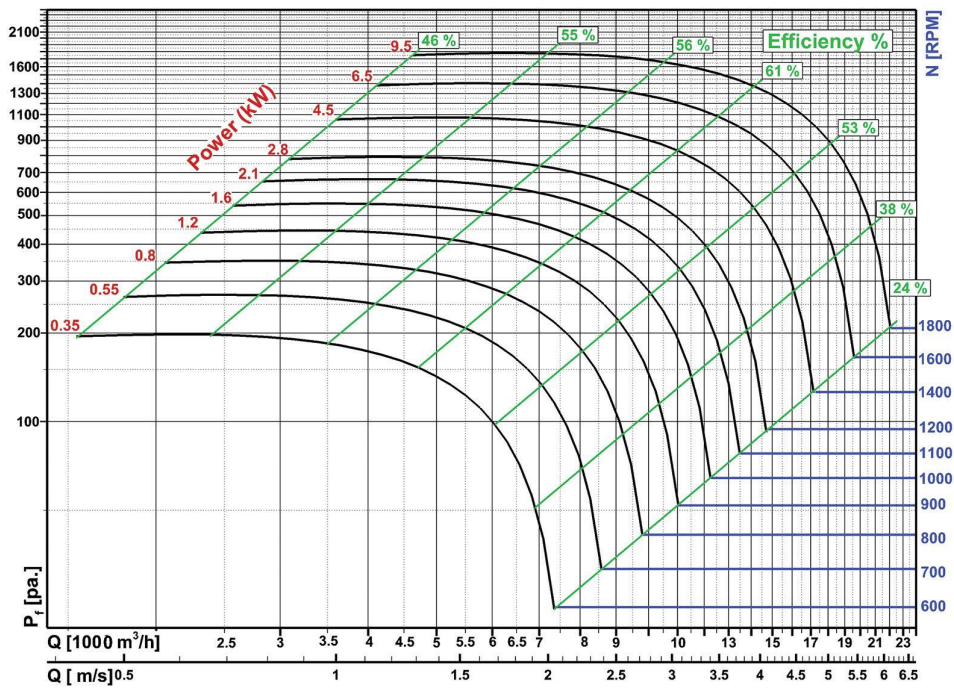

Standard Air conditions: $\rho=1.2 \text{ kg/m}^3 \quad t=20 \text{ }^\circ\text{C}$

TSB-710-E

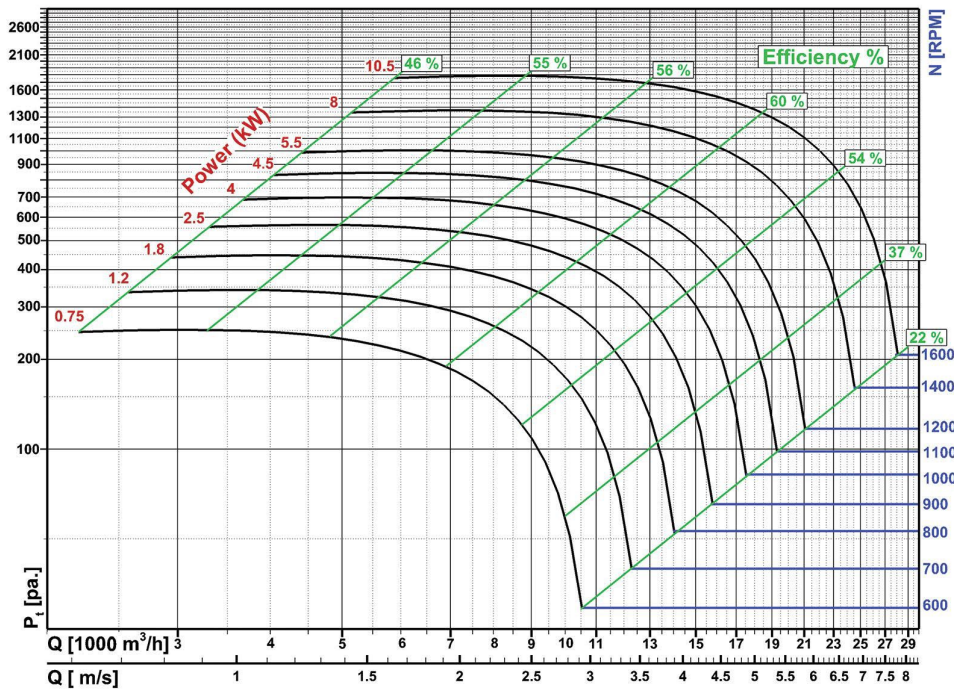

(توان مصرفی فن، بدون احتساب توان های اتلافی می باشد.)

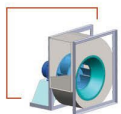

Fan Drawing

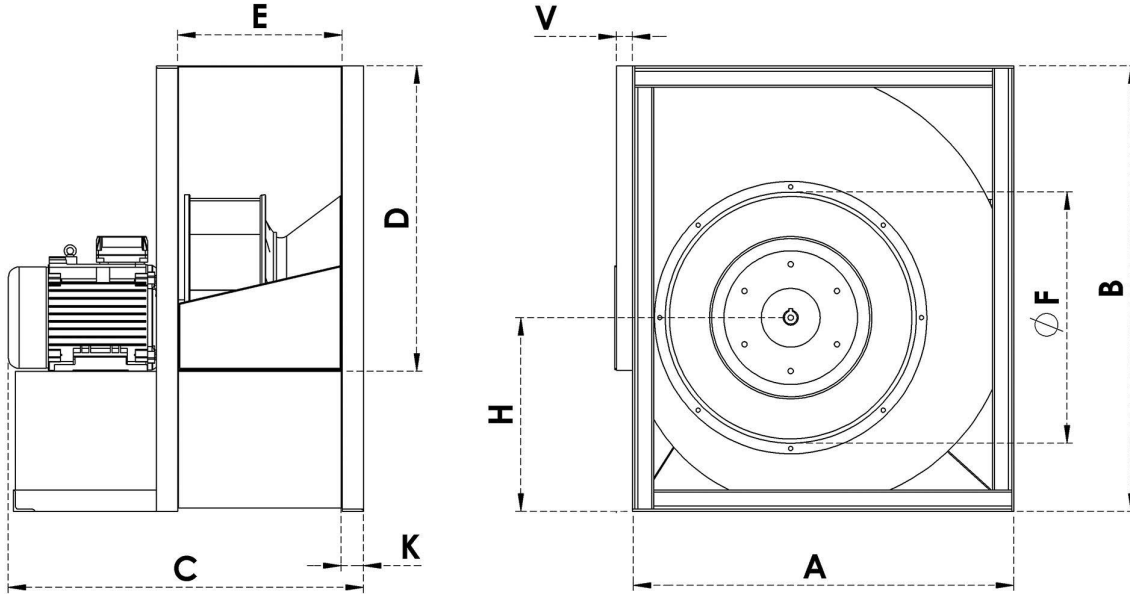

Fan Dimension

TSB-E- Single Inlet Centrifugal Backward Fan									
Model (mm)	A	B	C	D	E	F	H	K	V
TSB-350-E	575	660	522	450	227	370	288	40	30
TSB-400-E	626	725	568	506	266	405	315	40	30
TSB-450-E	714	834	612	573	294	470	360	40	30
TSB-560-E	862	1015	850	714	360	570	440	50	40
TSB-630-E	970	1140	865	800	444	620	460	50	40
TSB-710-E	1075	1290	940	897	450	720	475	50	50

